

Typenplan

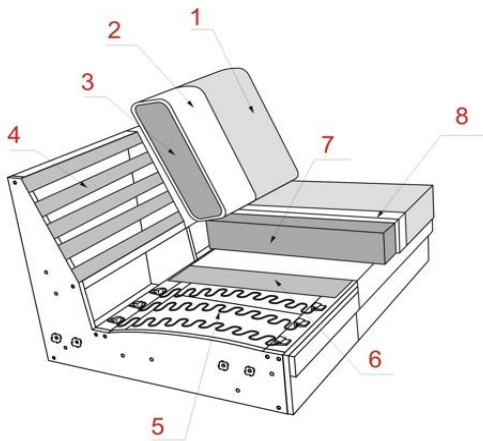

POLSTERAUFBAU

- KORPUS** : Verleimtes Massivholzgestell; Spannplatte E-1; Spannplatte; Sperrholz;
SITZ : Wellen-Unterfederung; SANDWICH (Schaum 35kg/m³+Schaum HR 30kg/m³); HR FEST (Schaum HR 42kg/m³+Schaum HR 30kg/m³); Diolenwattenabdeckung;
RÜCKEN : Dauerelastisches Gummigurtband; Schaum 25kg/m³; Diolenwattenabdeckung;
FÜßE : Metallfüße; Holzfüße Eiche; Holzfüße Buche;



- 1 Bezug Ihrer Wahl
- 2 Diolenwattenabdeckung
- 3 Schaum 25kg/m³
- 4 Dauerelastisches Gummigurtband
- 5 Wellenfeder
- 6 Hartfilz
- 7 V1-SANDWICH; V2-HR FEST
- 8 Diolenwattenabdeckung

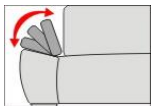

klappbare Armlehne mit Rasterbeschlag, stufenweise Verstellung.

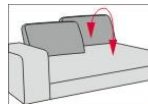

Variable Sitztiefe-Verstellung (Schwenkbeschlag hat 2 Sitztiefen) durch Verstellung der Rückenkissen



Rücken hochklappbar

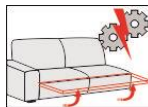

Motorische Fußstütze

BELMONDO

Produktinformation

Alle Elemente können nur in einer Farbe und in einem Stoff oder Leder gefertigt werden (uni Stoff)!

Lederzuschnitte und Nahtausführungen können aus material- und verarbeitungstechnischen Gründen zusätzliche Teilungsnähte zur Lederverarbeitung aufweisen.

Kontrastfaden

Dieses Modell ist in einigen Stoffen und in allen Lederqualitäten auf Wunsch ohne Aufpreis mit farblich abgesetztem Kontrastfaden lieferbar (siehe bitte Stoff- u. Lederliste). **Kontrastnaht ist nur an der Sitzkante und an der Klapparmlehne gefertigt!**

am Rücken ist keine Kontrastnaht, Ton in Ton

S10/1003 braun

S10/1282 dunkel grau

S10/415 hell grau

S10/861 hell beige

Bitte geben Sie immer die Kontrastfadenfarbe an, da sonst Ton in Ton geliefert wird.



Sitzkomfort-Varianten: (preisgleich)

Var. 1 - Sandwich als Standard

Var. 2 - HR Fest als Variante

Sandwich

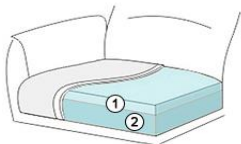

① Schaum HR 30kg/m³

② Schaum 35kg/m³

HR Fest

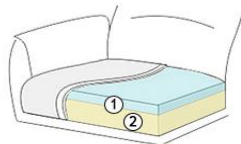

① Schaum HR 30kg/m³

② Schaum HR 42kg/m³

Funktionen

Klappbare Armlehne im Standard.

Rücken hochklappbar bei allen Typen! Im Standard

Motorische Fußstütze als Variante - laut Typenplan

Die motorische Fußstütze ist nur **pro ELEMENT** bestellbar, und je Sitz individuell einstellbar. **Beispiel** 2,5 Sitzer hat 2 Motoren, Sitzblende ist geteilt, 2 Fußstützen unabhängig von einander hochstellbar! Die Sensoren befinden sich an Sitzkissenseiten (links und rechts). **Achtung:** bei den Größen 3 Sitzer und 3,5 Sitzer (mit oder ohne Armlehne) **mit Fußklappe** wird das Element bezüglich der Gewichtes **2-teilig** geliefert !!!!!!!



Bei Elementen mit Motoren besteht die Möglichkeit den Akku gegen Aufpreis zu bekommen. Für den Typ mit motorischer Fußstütze wird nur **ein Akku** benötigt.

Achtung! Bei Typen mit Motor empfiehlt der Hersteller den Motor der Funktion nicht länger als max. 2 Minuten im Gang zu halten, danach bitte min. 18 Minuten (Motor) pausieren.

Sitztiefenverstellung

Im Standard ist die Sitztiefen-Verstellung mit Hebe/Schwenk-Beschlag in allen Typen inkl.

Ausnahmen: Type LAL/R (6021VK/6023VK) und Sp.KI (8020V), Rücken ohne Sitztiefenverstellung !!

Bei den Typen 6011VVE/6013VVE ist eine Sitztiefenverstellung inkl.

Durch die Sitztiefen-Verstellung kann entweder **58 cm oder 73 cm** Sitztiefe eingestellt werden

Fuß-Varianten:

1. Holzfuß Buche lackiert (HF1/HF2) - **im Preis**
 2. Holzfuß Eiche geölt (HF1 / HF2 Eiche geölt) oder Eiche bianco (HF1 / HF2 Eiche bianco) - **im Preis**
 3. Metallfuß eckig (MF1 / MF2); Farbe schwarz und chrom **im Preis**; **gebürstet gegen Aufpreis**
 4. Metallfuß rund (MF3 / MF4); Farbe schwarz und chrom **im Preis**; **gebürstet gegen Aufpreis**
 5. Metallkufe (MR1 / MR2); Farbe schwarz und gebürstet - **gegen Aufpreis**
- Lieferbare Holzfußfarben: siehe Holzfarbtonmuster sowie Eiche geölt und Eiche bianco.

Zwei Fußhöhen:

h-17 cm; Sitzhöhe ca: 45 cm (HF1, MF1, MF2, MR1)

h-19 cm; Sitzhöhe ca: 47 cm (HF2, MF3, MF4, MR2)



HF1 - 17 cm
HF2 - 19 cm



Schwarz/Chrom/
Gebürstet
MF1 - 17 cm
MF2 - 19 cm



Schwarz/Chrom/
Gebürstet
MF3 - 17 cm
MF4 - 19 cm



Schwarz/Gebürstet
MR1 - 17 cm
MR2 - 19 cm

Bei diesem Modell sind die Füße nicht montiert um Transportschäden zu vermeiden.
Die einzelnen Typen werden mit Hakensystem verbunden.
Seite echt bezogen ist gegen Aufpreis möglich.



Achtung!

Die Piktogramme haben nur einen informativen Charakter und entsprechen nicht der tatsächlichen
Bei den angegebenen Massen können Abweichungen entstehen (+/- 5 cm)
Bei Zusammenstellungen die Typen bitte von links nach rechts angeben (vorstehend!)

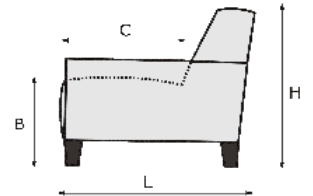
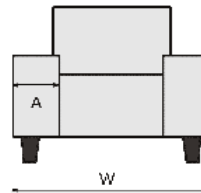
A = 40 cm
B = 45 cm; h-17 cm
C = 58 cm / 73 cm
H = 86 cm / 117 cm
L = 110 cm



ACTIVINEO PREISLISTE BELMONDO						
	9095533					
BEZEICHNUNG	Anbauhocker 55 Rechts					
BEZEICHNUNG	Anbauhocker 55 Rechts					
BREITE (W)	55 cm					
TIEFE (L)	110 cm					
HÖHE (H)	45 cm					
SITZHÖHE (B) & SITZTIEFE (C)	45 cm & 110 cm					

ACTIVINEO PREISLISTE BELMONDO			
		9191	9193
BEZEICHNUNG		Seite echt bezogen links	Seite echt bezogen rechts
BEZEICHNUNG		echt bezogener Seitenteil links	echt bezogener Seitenteil rechts
BREITE (W)			
TIEFE (L)			
HÖHE (H)			
SITZHÖHE (B) & SITZTIEFE (C)			
		Je nach Element können hier extra FüÙe benötigt werden !!!!!	